



MANUAL DE TOLDOS

2018

LAVISI
SUN PROTECTION

= COMPLET 07 - Braços articulados	03
= COMPLET MINI- Braços Articulados	05
= ART MONOBLOCO 350 - Braços Articulados	07
= STORBOX 250 - Braços Articulados	09
= STORBOX 300 - Braços Articulados	11
= INCLINAÇÕES - Tecidos	13
= PRT - Braços Retos - Tensores	14
= MAXISCREEN - Vertical com Guias Cabo de Aço	16
= MAXIBASIC - Vertical sem Guias	18
= STOR - Vertical com Braços Removíveis	20
= SISTEMA ELIT - Cobertura Móvel	22
= LONAS ACRÍLICAS	25
= TECIDO GARDEN	30
= TECIDO SOLTIS	33
= SCREENS e SUNSCREENS	37
= LONA PVC "SANLUX EXCLUSIVE" - Sansuy	39
= LONA CRISTAL - Sansuy	41
= INFORMAÇÕES GERAIS	47



COMPLET 07

Toldo de braços articulados

O modelo COMPLET 07 utiliza braços articulados, também chamadas de "invisíveis".

Este sistema não possui "Barra Quadrada Traseira de Sustentação", tornando o conjunto com uma estrutura mais leve, simplificada e limpa.

Possui "suportes combinados" (fixação dos braços, do tubo e do toldo, simultaneamente).



Tabela de dimensões

Tamanho dos braços (m)	Largura mínima (m)	Largura máxima (m)
1,50	2,00	5,00
2,00	2,50	5,00
2,50	3,00	5,00
3,00	3,50	5,00

CARACTERÍSTICAS

- Proteção solar e contra chuvas leves e moderadas.
- Estrutura em alumínio e acabamento com pintura eletrostática branca ou preta.
- Sem barra quadrada traseira de sustentação.
- Parafuso em aço inox (para montagem do toldo).
- Acessórios Rufo e Sensor de Vento.

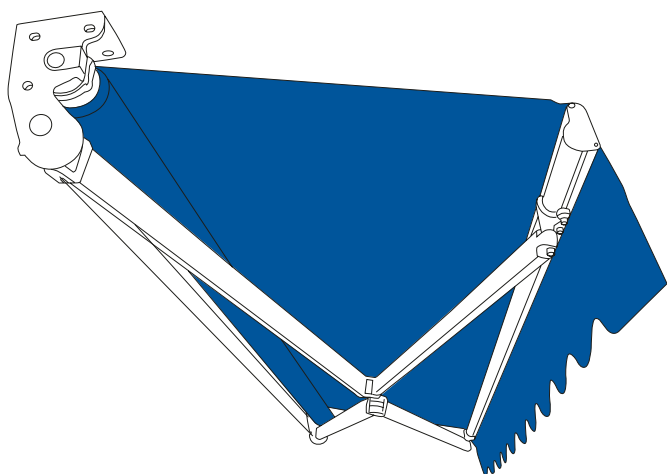
ACIONAMENTO



Manual

(Redutor 1:10)



Motorizado

FIXAÇÃO

- Frontal
- Teto
- Entre vão

INCLINAÇÕES POSSÍVEIS

5° a 85°

INCLINAÇÃO MÍNIMA

20° (obrigatória para uso externo)

TUBO ENROLADOR

- Alumínio - 70mm, com gota de encaixe (até 4,00m).
- Galvanizado - 70mm, com gota de encaixe (de 4,01 à 5,00m).

SOLTIS, SCREEN e SUNSCREEN

- Proteção solar.

DEMAIS TECIDOS

- Proteção solar e contra chuvas leves e moderadas.
- Sempre haverá tecidos a mais, prevendo uma volta de proteção do tubo.

IMPORTANTE

Os toldos móveis devem ser recolhidos durante a noite, quando o cliente se ausentar e em casos de ventos e chuvas fortes.



COMPLET MINI

Toldo de braços articulados

O modelo COMPLET MINI utiliza braços articulados, também chamadas de "invisíveis".

Este sistema não possui "Barra Quadrada Traseira de Sustentação", tornando o conjunto com uma estrutura mais leve, simplificada e limpa.

Possui "suportes combinados" (fixação dos braços, do tubo e do toldo, simultaneamente).



Tabela de dimensões

Tamanho dos braços (m)	Largura mínima (m)	Largura máxima (m)
2,00	2,50	4,00
2,50	3,00	4,00

CARACTERÍSTICAS

- Para proteção solar contra chuvas leves e moderadas.
- Estrutura em alumínio e acabamento com pintura eletrostática branca.
- Sem barra quadrada traseira de sustentação.
- Parafuso em aço inox (para montagem do toldo).
- Acessórios Rufo e Sensor de Vento.

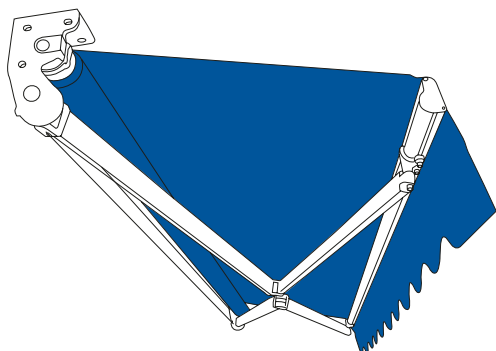
ACIONAMENTO



Manual
(Redutor 1:10)



Motorizado

FIXAÇÃO

- Frontal
- Teto
- Entre vão

INCLINAÇÕES POSSÍVEIS

5° a 85°

INCLINAÇÃO MÍNIMA

20° (obrigatória para uso externo).

TUBO ENROLADOR

- Alumínio - 70mm, com gota de encaixe.

SOLTIS, SCREEN e SUNCSCREEN

- Proteção solar.

DEMAIS TECIDOS

- Proteção solar e contra chuvas leves e moderadas
- Sempre haverá tecido a mais, prevendo uma volta de proteção do tubo.

IMPORTANTE

Os toldos móveis devem ser recolhidos durante a noite, quando o cliente se ausentar e em casos de ventos e chuvas fortes.



ART MONOBLOCO 350

Toldo de braços articulados

O modelo ART MONOBLOCO 350 utiliza Braços Articulados chamados também de “invisíveis” por não serem fixados verticalmente e, quando projetados, ficam junto ao tecido.

Este sistema possui “Barra Quadrada Traseira de Sustentação de alumínio”, tornando o conjunto mais resistente e podendo atingir uma largura total de até 12,00 m.

ART MONOBLOCO 350

Toldo de braços articulados

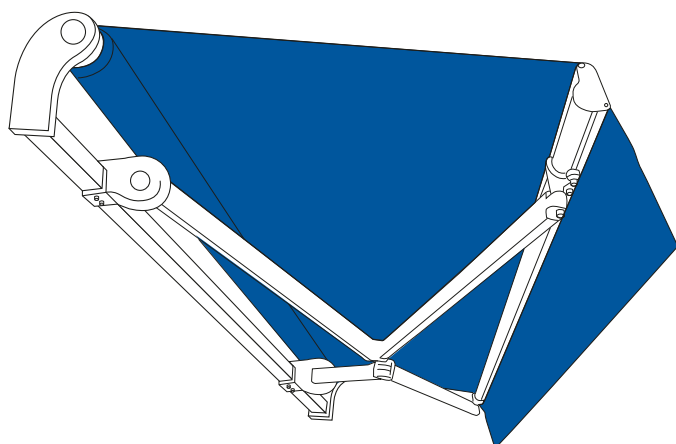

CARACTERÍSTICAS

- Para proteção solar e contra chuvas leves e moderadas.
- Estrutura em alumínio e acabamento com pintura eletrostática branca.
- Com barra quadrada de sustentação 40 x 40mm, de alumínio.
- Parafuso em aço inox (para montagem do toldo).
- Acessórios Rufo e Sensor de Vento.

ACIONAMENTO



Manual
(até 6 x 3m)



Motorizado
(de 6,01 à 12m)

[Redutor 1:10]

FIXAÇÃO

- Frontal
- Teto

INCLINAÇÕES POSSÍVEIS

5° a 90°

INCLINAÇÃO MÍNIMA

20° (obrigatória para uso externo).

Tabela de dimensões

Tamanho dos braços (m)	Largura mínima (m)	Largura máxima (m)
2,00	2,65	12,00
2,50	3,15	12,00
3,00	3,65	12,00
3,50	4,15	12,00

Larguras, braços e auto compensador

Largura (m)	Braços	Auto Compensador
Até 6m	02	00
De 6,01 à 9m	03	01
De 9,01 à 12m	04	02

Nas larguras acima de 6,00 m. o toldo é enviado em duas partes.
A montagem deve ser feita no local da instalação.

TUBO ENROLADOR

- Galvanizado - 80mm, com gota de encaixe.

SOLTIS, SCREEN e SUNSCREEN

- Proteção solar.

DEMAIS TECIDOS

- Proteção solar e contra chuvas leves e moderadas.
- Sempre haverá tecido a mais, prevendo uma volta de proteção do tubo.

IMPORTANTE

Os toldos móveis devem ser recolhidos durante a noite, quando o cliente se ausentar e em casos de ventos e chuvas fortes.



STORBOX 250

Toldo de braços articulados

Com design moderno, o modelo STORBOX 250 com Braços Articulados possui um sistema de cofre que protege todo o conjunto.

Leve e fácil de instalar, em função da autoproteção, dispensa manutenções frequentes, aumentando a durabilidade.

Com o toldo recolhido, o tecido e os mecanismos ficam totalmente protegidos.



Tabela de dimensões

Tamanho dos braços (m)	Largura mínima (m)	Largura máxima (m)
2,00	2,40	4,50
2,50	2,90	4,50

CARACTERÍSTICAS

- Para proteção solar e contra chuvas leves e moderadas.
- Estrutura em alumínio e acabamento com pintura eletrostática branca.
- Sem barra quadrada traseira de sustentação.
- Parafuso em aço inox (para montagem do toldo).
- Acessórios Rufo e Sensor de Vento.
- Modelo com Box Protetor para Tubo e Braços.

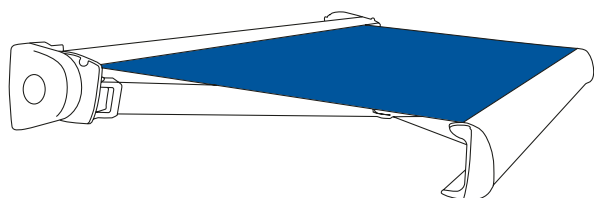
ACIONAMENTO



Manual

(Redutor 1:10)



Motorizado

FIXAÇÃO

- Frontal
- Teto

INCLINAÇÕES POSSÍVEIS

Fixação Frontal: 6° à 65°.

Fixação Teto: 18° à 65°.

INCLINAÇÃO MÍNIMA

20° (obrigatória para uso externo).

TUBO ENROLADOR

- Galvanizado- 70mm, com gota de encaixe

SOLTIS, SCREEN e SUNSCREEN

- Proteção solar

DEMAIS TECIDOS

- Proteção solar e contra chuvas leves e moderadas.
- Sempre haverá tecido a mais, prevendo uma volta de proteção do tubo.

IMPORTANTE

Os toldos móveis devem ser recolhidos durante a noite, quando o cliente se ausentar e em casos de ventos e chuvas fortes.



STORBOX 300

Toldo de braços articulados

Com design moderno, o modelo STORBOX 300, com Braços Articulados, possui um sistema de cofre que protege todo o conjunto.

Fácil de instalar, em função da autoproteção, dispensa manutenções frequentes, aumentando a durabilidade.

Com o toldo recolhido, o tecido e os mecanismos ficam totalmente protegidos.



Tabela de dimensões

Tamanho dos braços (m)	Largura mínima (m)	Largura máxima (m)
1,50	2,00	6,00
2,00	2,50	6,00
2,50	3,00	6,00
3,00	3,50	6,00
3,50	4,00	6,00

CARACTERÍSTICAS

- Para proteção solar e contra chuvas leves e moderadas.
- Estrutura em alumínio e acabamento com pintura eletrostática branca.
- Sem barra quadrada traseira de sustentação.
- Parafuso em aço inox (para montagem do toldo).
- Acessórios Rufo e Sensor de Vento.
- Modelo com Box Protetor para Tubo e Braços.

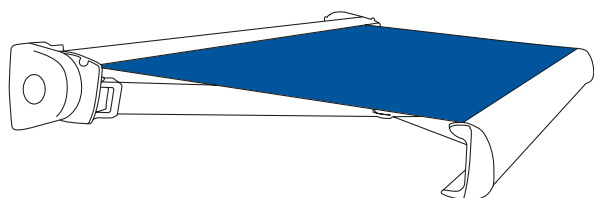
ACIONAMENTO



Manual

(Redutor 1:10)
(Braços até 3m)



Motorizado

FIXAÇÃO

- Frontal
- Teto

INCLINAÇÕES POSSÍVEIS

Fixação Frontal: 6° à 65°.

Fixação Teto: 18° à 85°.

INCLINAÇÃO MÍNIMA

20° (obrigatória para uso externo).

TUBO ENROLADOR

- Galvanizado- 80mm, com gota de encaixe

SOLTIS, SCREEN e SUNSCREEN

- Proteção solar

DEMAIS TECIDOS

- Proteção solar e contra chuvas leves e moderadas.
- Sempre haverá tecido a mais, prevendo uma volta de proteção do tubo.

IMPORTANTE

Os toldos móveis devem ser recolhidos durante a noite, quando o cliente se ausentar e em casos de ventos e chuvas fortes.

Inclinações - Braços Articulados

Medida dos Braços	Inclinação	Medida Inclinação	Projeção Real
1,50	20°	53cm	141cm
2,00	20°	70cm	188cm
2,50	20°	88cm	235cm
3,00	20°	105cm	282cm
3,50	20°	123cm	325cm
Medidas dos Braços	Inclinação	Medida Inclinação	Projeção Real
1,50	30°	80cm	130cm
2,00	30°	105cm	174cm
2,50	30°	130cm	218cm
3,00	30°	155cm	261cm
3,50	30°	180cm	300cm

TECIDO - PROTEÇÃO SOLAR

- SOLTIS 86.
- SOLTIS 96.
- ACRÍLICO.
- GARDEN.
- SCREENS e SUNSCREEN.
- LONA PVC.

TECIDOS - PROTEÇÃO CONTRA CHUVAS

- LONA PVC.
- CRISTAL TRANSPARENTE (somente no modelo MAXIBASIC).
- ACRÍLICO COM 20° DE INCLINAÇÃO.
- CHUVAS LEVES E MODERADAS.
- GARDEN.



PRT

Toldo de braços retor tensores com mola interna

O modelo PRT possui Braços Retos fixados na vertical. Estes braços são “Tensores” (com mola e cabo de aço internos).

Esta tensão é constante, proporcionando um perfeito caimento para o tecido e também suportando ventos moderados.

Com design clássico e elegante, a tecnologia dos braços proporciona vantagens técnicas e possibilidades de abertura de 0 à 180°.



Tabela de dimensões

Tamanho dos braços (m)	Largura máxima (m)
1,00	5,00
1,20	5,00

CARACTERÍSTICAS

- Para proteção solar e contra chuvas leves e moderadas.
- Estrutura em alumínio e acabamento com pintura eletrostática branca.
- Parafuso em aço inox (para montagem do toldo).
- Acessórios Rufo e Sensor de Vento.
- Redutor 1:6.

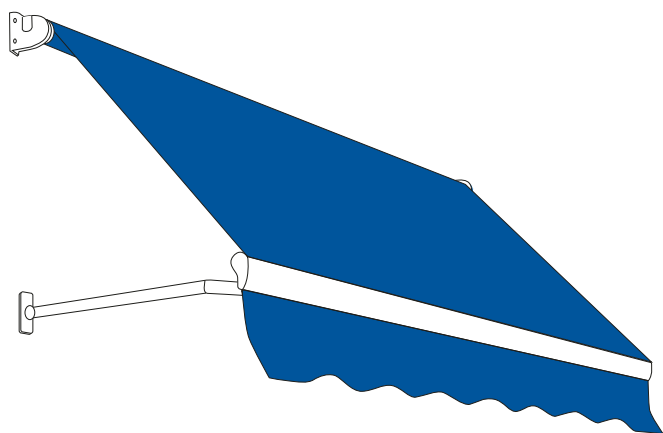
ACIONAMENTO



Manual

(Redutor 1:6)



Motorizado

FIXAÇÃO

- Frontal
- Teto
- Entre vão
- Atenção para a altura de colocação em locais onde haja circulação de pessoas.

INCLINAÇÕES

10° a 180°

TUBO ENROLADOR

- Alumínio - 70mm, com gota de encaixe (até 4,00m).
- Galvanizado - 70mm, com gota de encaixe (de 4,01 à 5,00m).

SOLTIS, SCREEN E SUNSCREEN

- Proteção solar.

DEMAIS TECIDOS

- Proteção solar e contra chuvas leves e moderadas.
- Sempre haverá tecidos a mais, prevendo uma volta de proteção do tubo.

IMPORTANTE

Os toldos móveis devem ser recolhidos durante a noite, quando o cliente se ausentar e em casos de ventos e chuvas fortes.



MAXISCREEN

Vertical com guias cabo de aço

O modelo MAXISCREEN é um Toldo Vertical, projetado para cobrir grandes áreas, atingindo até 5,00 x 4,50 metros. Destinado para uso externo, opera com um sistema de Guias por Cabo de Aço Inox.

Este conjunto também pode ser utilizado internamente, não havendo necessidade do sistema de guias.

O acionamento motorizado é a melhor opção para este toldo, tornando-o mais simples e rápido de usar.

Vertical com guias cabo de aço



Tabela de dimensões

Altura máxima manual(m)	Altura máxima motorizado(m)	Largura máxima (m)
3,50	4,50	5,00

CARACTERÍSTICAS

- Para proteção solar externa.
- Estrutura em alumínio e acabamento com pintura eletrostática branca ou bronze.
- Guias cabo de aço inox.
- Acessórios Rufo e Sensor de Vento.

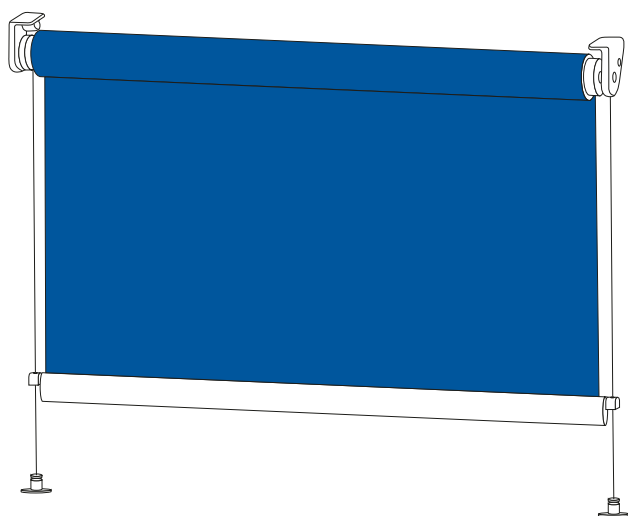
ACIONAMENTO



Manual
(Redutor 1:6)



Motorizado

FIXAÇÃO

- Frontal
- Teto
- Entre vão
- Não é possível a instalação inclinada

TUBO ENROLADOR

- Alumínio - 70mm, com gota de encaixe (até 4,00m).
- Galvanizado - 70mm, com gota de encaixe (de 4,01 à 5,00m).

SOLTIS, SCREEN e SUNCREEN

- Proteção solar.

DEMAIS TECIDOS

- Proteção solar e contra chuvas leves e moderadas.
- Sempre haverá tecidos a mais, prevendo uma volta de proteção do tubo.

IMPORTANTE

Os toldos móveis devem ser recolhidos durante a noite, quando o cliente se ausentar e em casos de ventos e chuvas fortes.

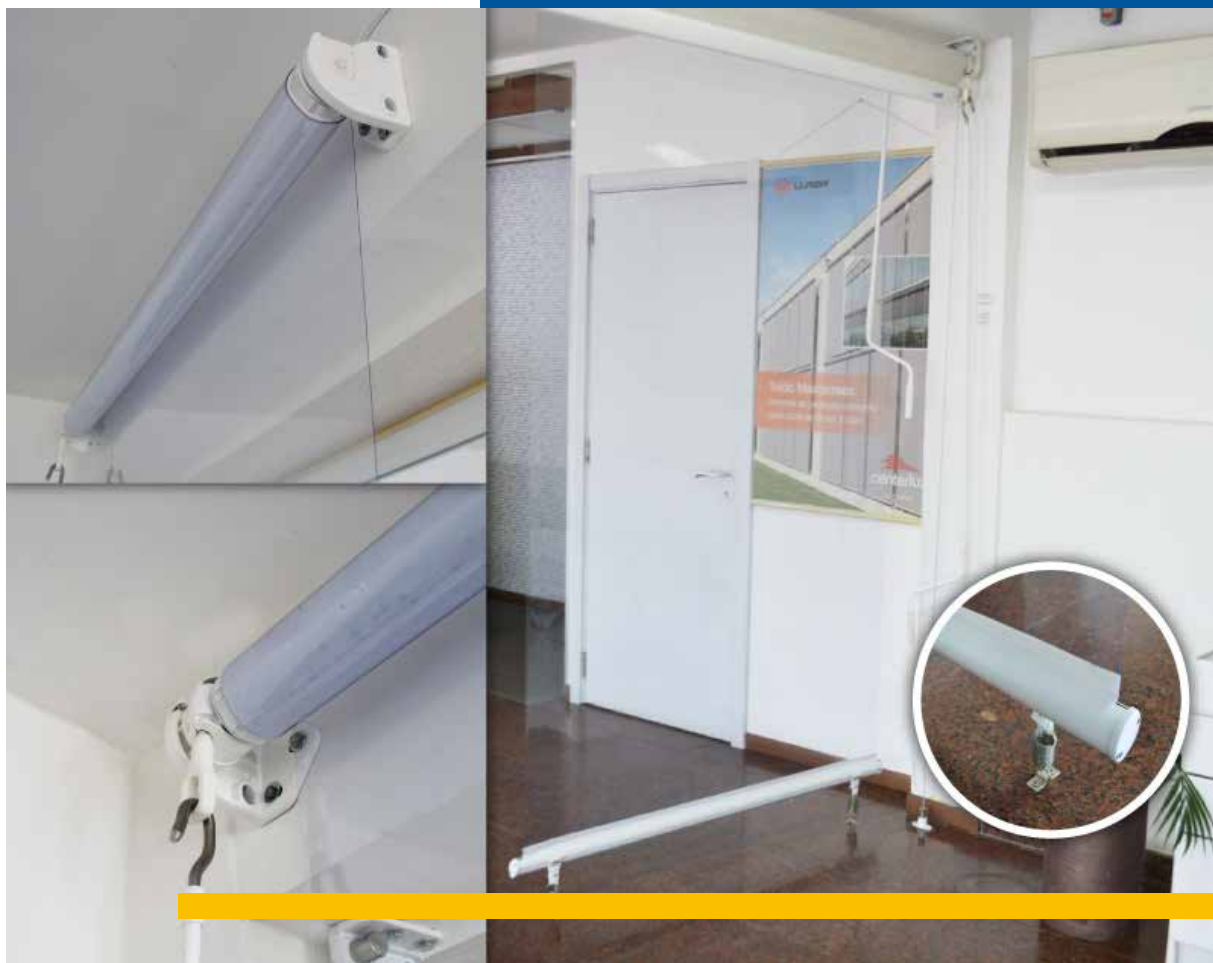

MAXIBASIC

Vertical

O modelo Maxibasic é um toldo vertical com molas de fixação atingindo até 5,00 x 3,50 metros. Destinado para uso externo/interno, opera com um sistema molas de aço Inox para fixação no piso. No caso de paradas intermediárias, o sistema fica vulnerável a ventos.

Este produto possui apenas acionamento manual.



Tabela de dimensões

Altura máxima manual (m)	Largura máxima (m)
3,50	5,00

CARACTERÍSTICAS

- Para proteção solar e contra chuvas leves e moderadas.
- Estrutura em alumínio e acabamento com pintura eletrostática branca.
- Prendedores de piso com mola inox.
- Barra inferior oval.
- Acessório Rufo.

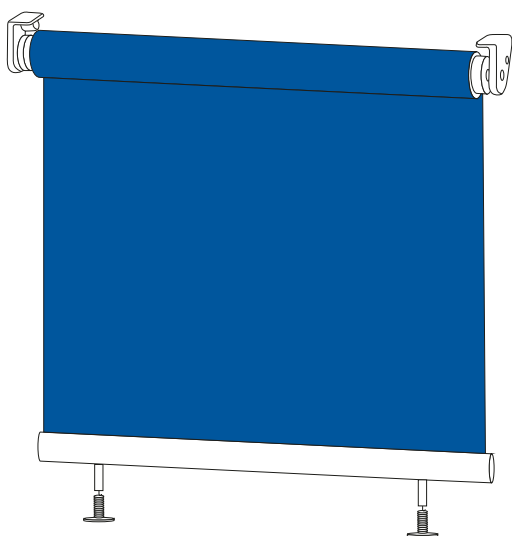
ACIONAMENTO



Manual
(Redutor 1:6)

FIXAÇÃO

- Frontal
- Teto
- Entre vão
- Não é possível a instalação inclinada

TUBO ENROLADOR

- Alumínio - 70mm, com gota de encaixe (até 4m).
- Galvanizado - 70mm, com gota de encaixe (de 4,01 à 5m).

SOLTIS, SCREEN e SUNSCREEN

- Proteção solar.

DEMAIS TECIDOS

- Proteção solar e contra chuvas leves e moderadas.
- Sempre haverá tecido a mais, prevendo volta de proteção do tubo.

IMPORTANTE

Os toldos móveis devem ser recolhidos durante a noite, quando o cliente se ausentar e em casos de ventos e chuvas fortes.

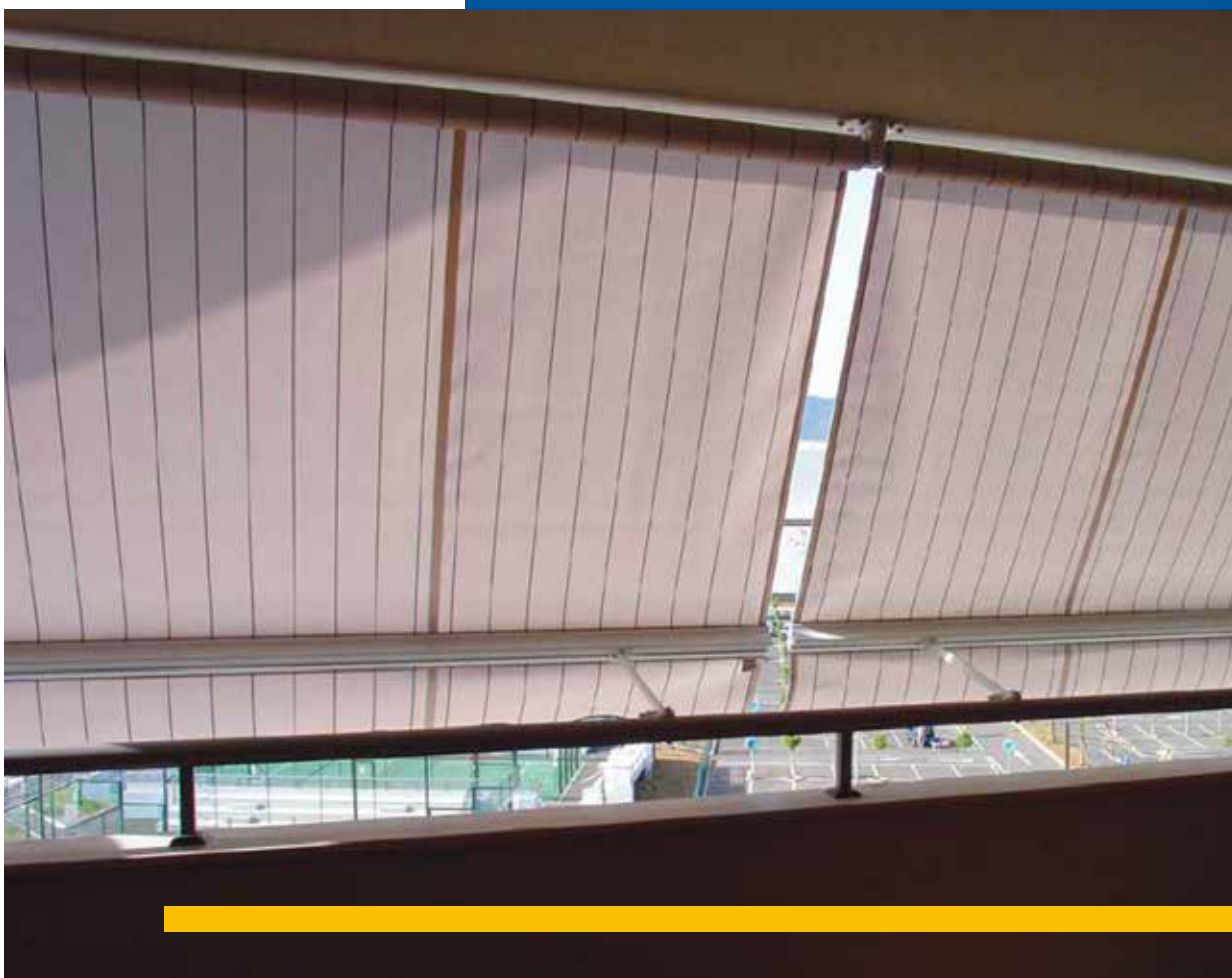

STOR

Vertical com braços removíveis

O modelo STOR é um toldo Vertical com Braços Removíveis. Neste caso, costuma-se dizer que são “dois em um”: Vertical com Braços Removíveis ou somente Vertical.

Os suportes (bastante discretos), são fixados no peitoril e permitem estas duas situações. O tamanho do braços é único (50 cm) e quando utilizados atingem posições de 20 à 170 graus. Quando recolhidos, ficam juntos à Barra Inferior, não interferindo nas fachadas.

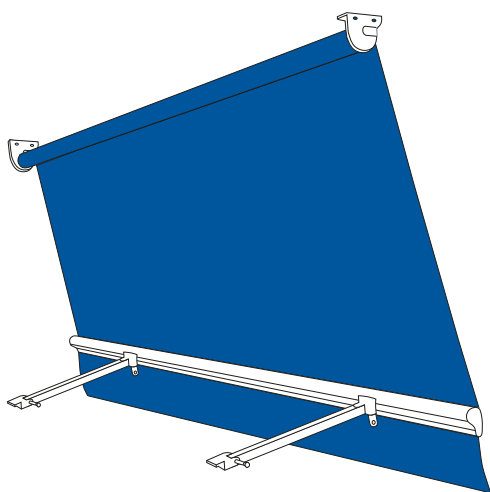

CARACTERÍSTICAS

- Para proteção solar contra chuvas leves e moderadas.
- Estrutura em alumínio e acabamento com pintura eletrostática branca.
- Quando o toldo estiver recolhido ou sendo utilizado com vertical, os braços ficam junto à barra frontal.
- Parafuso em aço inox (para montagem do toldo).
- Acessório Rufo.

ACIONAMENTO



Manual
(Redutor 1:6)

FIXAÇÃO

- Frontal
- Teto
- Entre vão

Tabela de dimensões

Braços removíveis (m)	Altura máxima (m)	Largura máxima (m)
0,50	2,50	5,00

TUBO ENROLADOR

- Alumínio - 70mm, com gota de encaixe (até 4m).
- Galvanizado - 70mm, com gota de encaixe (de 4,01 à 5m).

SOLTIS, SCREEN e SUNSCREEN

- Proteção solar.

DEMAIS TECIDOS

- Proteção solar e contra chuvas leves e moderadas.
- Sempre haverá tecido a mais, prevendo uma volta de proteção do tubo.

IMPORTANTE

Os toldos móveis devem ser recolhidos durante a noite, quando o cliente se ausentar e em casos de ventos e chuvas fortes.



PÉRGOLA ELIT

Cobertura móvel

A Pérgola Elit, destinada para pergolados, terraços e jardins, permite inúmeras possibilidades para proteção solar e contra chuvas leves, na área exterior da casa, criando novos espaços, agradáveis e protegidos.

A partir da estrutura básica, podemos obter vários tamanhos de acordo com as necessidades específicas de cada projeto e instalação.

FIXAÇÃO SOBRE COLUNAS



FIXAÇÃO PAREDE E COLUNA



FIXAÇÃO ENTRE PAREDES



CORDA E FIXADOR DE CORDA

(acionamento manual)



ROLDANAS

(acionamento manual)



INCLINAÇÃO

É feita através dos carros ALTOS e BAIXOS.
Para DIREITA ou ESQUERDA, no sentido
contrário ao da projeção.

CARRO BAIXO



CARRO ALTO





Tabela de dimensões

Projeção máxima (m)	Projeção mínima (m)
5,00	2,00
Largura máxima (m)	Largura mínima (m)
5,00	2,00

CARACTERÍSTICAS

- Proteção solar e contra chuvas leves.
- Estrutura em alumínio e acabamento com pintura eletrostática branca.
- Parafuso em aço inox (para montagem do toldo).
- Podem ser utilizados em todos os tecidos.

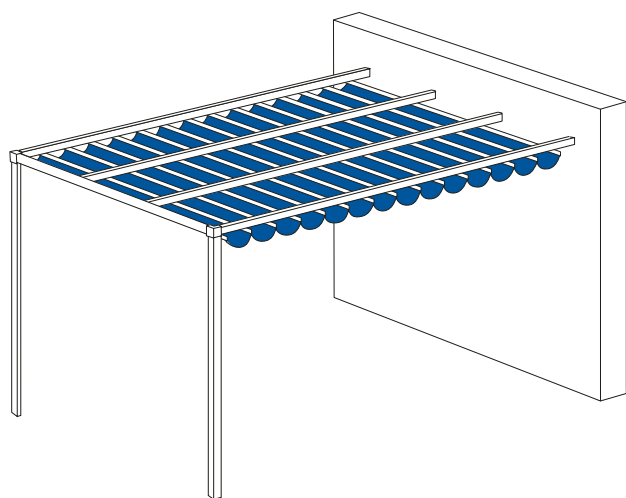
ACIONAMENTO



Corda e Roldanas

Manual



Motorizado

Sendo motorizada, sempre haverá tecido a mais, prevendo uma volta de proteção dos tubos.

FIXAÇÃO

- Entre paredes, sobre colunas e parede + colunas.
- Sempre na horizontal (sem inclinar a estrutura).

INCLINAÇÃO

Através dos carros altos e baixos (para direita ou esquerda).

ACRÍLICO, SOLTIS, SCREEN e SUNSCREEN

- Proteção solar.

Graden e PVC

- Proteção solar e contras chuvas leves.

IMPORTANTE

Os toldos móveis devem ser recolhidos durante a noite, quando o cliente se ausentar e em casos de ventos e chuvas fortes.



LONAS ACRÍLICAS

RECASENS
BCN 1886

Os tecidos Recacril, da Recasens, são fabricados com fibra acrílica tingida em massa, oferecendo aos clientes uma ampla gama de cores, em opções lisas e listradas, para cobrir todas as necessidades. Além de dispor de prestigiados certificados internacionais.

Por sua estrutura o tecido é fácil de manusear, mantendo-se plano tanto ao desenrolar diretamente da bobina para corte quanto ao unir para costurar com agulha dupla.

CORES LISAS - Largura 1,50m

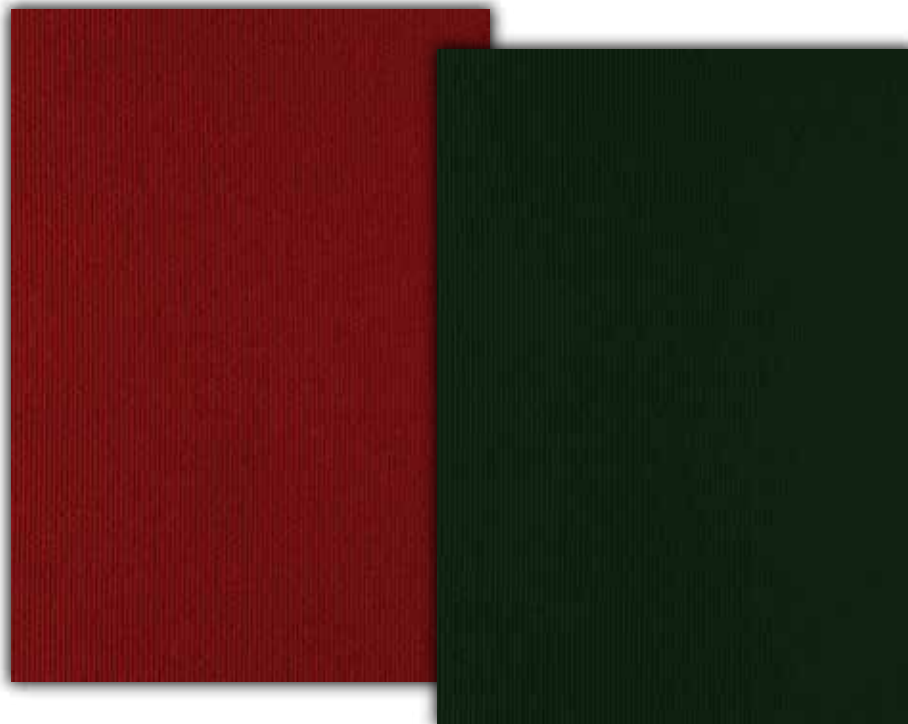

Material "hidro-repelente".

As emendas e bainhas são feitas através de costuras, sempre no sentido vertical. As bolsas são feitas no sentido horizontal.

CORES LISTRADAS - Largura 1,20m

A posição das emendas e larguras das faixas são definidas pela LAVISI e obedecem padrões internacionais de confecção.

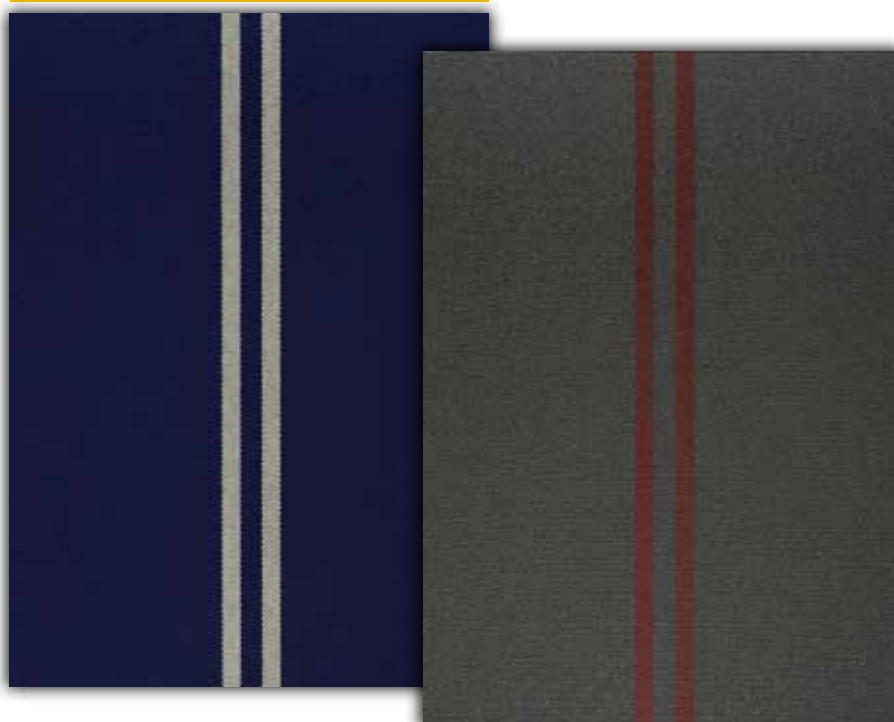

A EMPRESA

RECASENS, fundada em 1886, em Barcelona, fabrica tecidos de alta performance, incluindo as telas Recacril®. Altamente prestigiadas, são fabricadas com fibra acrílica tingida em massa, oferecendo aos clientes uma ampla gama de cores, em opções lisas e listradas, para cobrir todas as suas necessidades.

Além da fábrica de tecelagem e acabamentos, na qual são fabricados os tecidos Recacril®, a RECASENS tem a sua própria fábrica de fiação com maquinário moderno em que são produzidos os fios de fibra acrílica e os fios técnicos para os produtos. A produção e utilização de seus próprios fios garante a produção de têxteis de alta qualidade.

A combinação de experiência na indústria, excelente inovação tecnológica e sofisticação são a identidade e a garantia RECASENS.

CONFIANÇA

RECASENS dispõe dos prestigiados certificados emitidos pelo TÜV Rheinland Group e pelo SGS Group, confirmando que a empresa opera de acordo com os mais altos padrões de Controle de Qualidade ISO 9001:2002.

INOVAÇÃO

As lonas acrílicas da RECASENS são tecidas e acabadas na fábrica de Pobla de Montornés. Seu departamento de Pesquisa, Desenvolvimento e Inovação monitora os processos de fabricação contínuos sob rigorosos controles de qualidade, para que as lonas saiam da fábrica com os mais altos padrões de excelência. A gestão do processo desde a produção dos fios até o produto final faz com que os controles sejam precisos e exaustivos em todos os processos intermediários, permitindo uma melhor qualidade final.

PROCESSO INFINITY

As telas Recacril® são tratadas através de um processo de alta tecnologia para garantir a qualidade duradoura do tecido. Neste processo, as nanopartículas do acabamento recobrem completamente a superfície das fibras do tecido, formando um revestimento permanente. Após o tratamento, a superfície e o interior do tecido são permanentemente protegidas contra o acúmulo de sujeira e efeitos adversos de uma variedade de agentes da atmosfera.

A baixa reatividade e a elevada estabilidade do processo Infinity dão ao toldo uma proteção duradoura, especialmente contra fungos, e fornece uma excelente repelência à água e ao óleo, protegendo os toldos do sol e da água.

MEIO AMBIENTE

Os tecidos Recacril® são ecologicamente corretos. O processo de tingimento em massa das fibras acrílicas é realizado adicionando-se o corante no início do processo de produção, quando a fibra acrílica ainda é líquida. Neste processo não se utiliza água. Os processos convencionais de

tingimento de fios utilizam quantidades consideráveis de água, com produção de resíduos tóxicos no final do processo. Além disso, o tingimento em massa de fibras consome muito menos energia do que o tingimento de fios tradicional.

Os tecidos Recacril® são mais duráveis do que outros tecidos feitos com fibras tradicionais, até dez vezes em alguns casos. Portanto, o impacto sobre o ambiente é muito pequeno. Os tecidos Recacril® possuem o certificado Oeko-Tex. Isto significa que os tecidos Recacril® são seguros e certifica de que eles não contêm agentes cancerígenos ou produtos voláteis e não representam um risco para as pessoas ou o ambiente.

QUALIDADE

O uso de matérias-primas de primeira qualidade dá às lonas Recasens benefícios incomparáveis de solidez à luz e às intempéries. Devido a estas excelentes propriedades, as telas podem ser utilizadas em múltiplas aplicações ao ar livre, tais como toldos, coberturas para barcos, ombrellones e mobiliário de jardim.

Além de sua excelente resistência à luz e ao tempo, os tecidos da RECASENS são reconhecidos por uma elevada resistência mecânica à abrasão, tração e rasgamento, além de serem resistentes a insetos e bolor.

Esta combinação de características faz com que as telas RECASENS conservem a sua resistência e coloração por muitos anos. As telas RECASENS cumprem com os requisitos de homologação segundo a Norma Europeia UNE EN 13561.

RECACRIL® - Tecido fácil de usar

Graças à estrutura do tecido e a seu acabamento especial, Recacril® é muito fácil de manusear. O tecido se mantém plano tanto ao desenrolar diretamente da bobina para corte quanto ao unir para costurar com agulha dupla. Recacril® se mantém plano quando se corta e não ondula quando se costura.

Informações Técnicas

Ítems	264 - Recacril
Característica	Hidrorrepelente
Composição	100% Acrílico
Peso	0,290 kg/m ²
Acabamento	Fluocarbono
Impermeabilidade a água (coluna d'água)	≥ 300mm
Resistência à tração	Urdume 145 kg/5cm Trama 80 kg/5cm
Resistência à água	≥ 5
Repelência ao óleo	≥ 5
Antichamas	Não
Antibactéria	Sim

Tecido para toldo

Valores de Proteção

Col.	Cor	T.v. (%)	P.V.	UPF	G.Ext	G.Int	C.T.
Recacril 264	White - 099	26,4	B	<80	0,8	0,35	M
	Dark Green - 102	0	A	80	0,05	0,55	A
	Black - 103	0	A	80	0,5	0,57	A
	Light Beige - 115	15,20	M	80	0,14	0,39	M
	Gray - 123	5,80	A	80	0,07	0,42	A
	Dark Beige - 126	9,30	A	80	0,10	0,41	M
	Brow - 156	0	A	80	0,05	0,54	A
	Navy Blue - 173	0,20	A	80	0,05	0,45	A
	Wine - 177	0	A	80	0,06	0,53	A
	Violet - 182	0,20	A	80	0,07	0,45	A
	Deep Blue - 199	0	A	80	0,05	0,56	A
	List. Barcelona - 270	15,20	B	80	0,14	0,39	M
	List. Malaga - 271	0	A	80	0,01	0,57	A
	List. Valencia - 272	26,40	B	80	0,18	0,35	M
	List. Granada - 274	0	A	80	0,05	0,55	A
	List. Sevilha - 275	0	A	80	0,05	0,54	A

T. V. – Transmissão Visual

P.V. – Proteção Visual – A (Alta) / M (Média) / B (Baixa)

UPF – Proteção UV

G. Ext – Fator Solar Exterior

G. Int – Fator Solar Interior

C.T. – Conforto Térmico – A (Alto) / M (Médio)





TECIDOS GARDEN

Impermeável

São tecidos produzidos para áreas externas, utilizados em toldos, pérgolas, entre outros. Proporciona conforto, qualidade e proteção para os mais diversos ambientes.

Especificação Técnica

Composição de Fibra	100% Poliéster
Cor	Beige 002
	Gray 004
	Light Gray 504
	Bronze 212
	Dark Green 061
	Blue 032
	Brow 007
	Black 233
	Wine 177
Largura (DIN em 1773)	1,20m
Espessura (DIN EN ISO 5084)	Aprox. 0,39mm
Peso (DIN EM 12127)	Aprox. 320g/m ²
Resistência à tração (DIN EN 13934-1)	Urdidura/Trama: \geq 4000/3500 N/5 cm
Resistência ao rasgo (DIN 53363)	Urdidura/Trama: 600 N
Fator de proteção UV (DIN EN 13758-1)	Depende da cor: 30+, 50+ UPF
Estabilidade de fricção (DIN EN ISO 105-X12)	Seco/Molhado: 5
Nível de escurecimento (EN ISO 105-B02)	
Estabilidade da cor	
Proteção contra manchas (óleo, fezes de pássaros)	Sim
Aplicações	Toldo

Certificações



Instruções de Manutenção

- 1.** Remova a sujeira com esponja, escova de cerdas macias ou pano branco e sabão neutro.
- 2.** Sendo necessário remover o tecido, use uma superfície plana para colocá-lo antes de limpar.
- 3.** Não use lavagem sob pressão, solventes ou qualquer substância que possa danificar o revestimento do tecido.
- 4.** Deixe o toldo aberto até que seque completamente. Sendo necessário enrolar molhado (em função de ventos fortes), abra na primeira oportunidade.



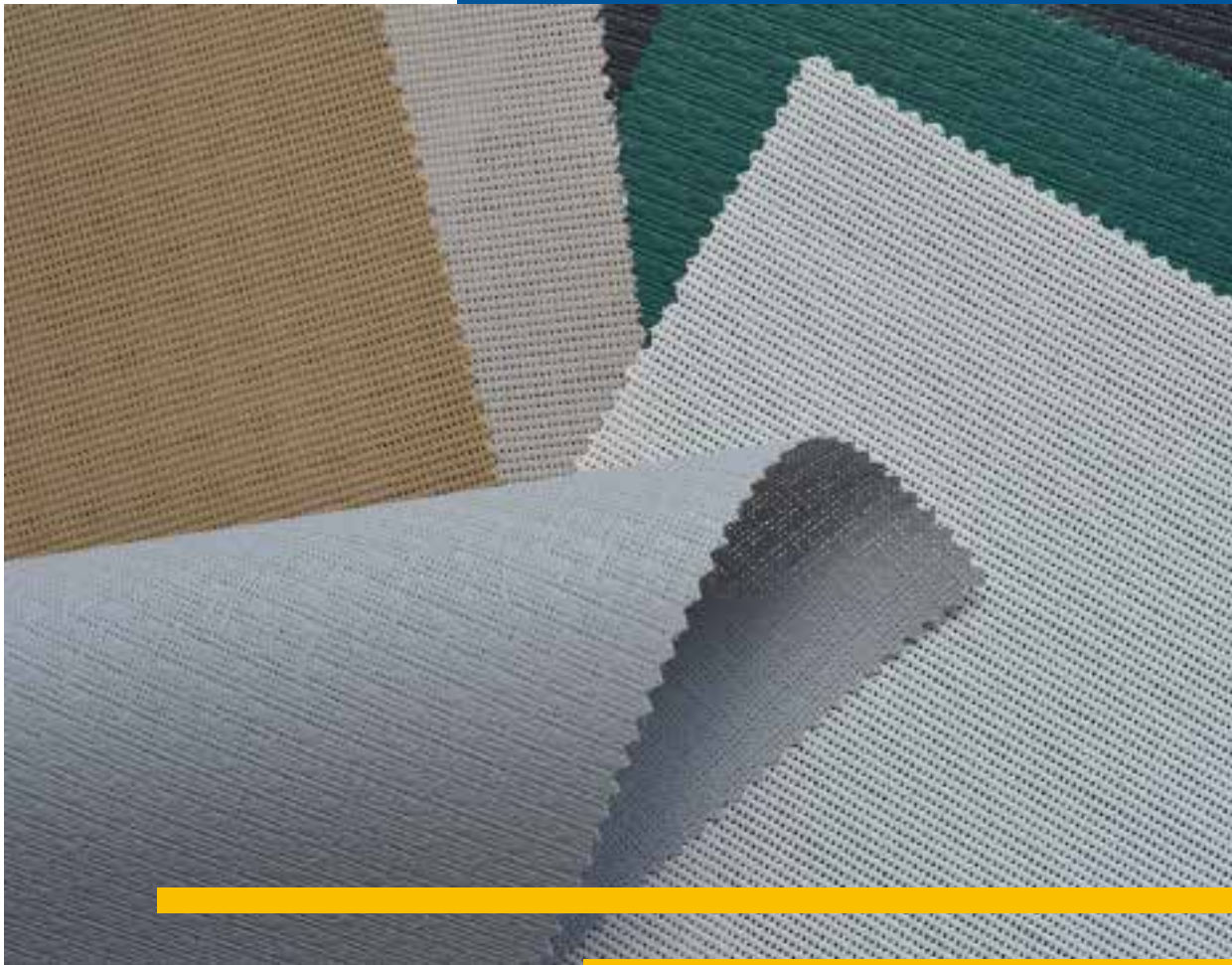

TECIDOS SOLTIS

A linha Soltis é produzida com a tecnologia Precontraint, método onde o tecido é pré-tensionado durante todo o processo de fabricação, de forma a obter uma excelente durabilidade e estabilidade dimensional, não deformando durante a utilização.

A EMPRESA

Serge Ferrari, grupo industrial francês, é líder do segmento de membranas compósitas. Desenvolve uma oferta global que responde aos grandes desafios do futuro da construção sustentável, controle energético, proteção e renovação dos recursos.

Criador da tecnologia Précontraint, o grupo Serge Ferrari concebe e fabrica materiais compósitos flexíveis para arquitetura inovadora, como:

- Arquitetura leve, fachada bioclimática, proteção solar e soluções acústicas;
- Estruturas modulares, agroenergia e proteção ambiental, materiais para design e outdoor;
- Yachting, móveis especializados e outdoor, toldos e coberturas, comunicação visual e ecolodge.

PRODUÇÃO INTEGRADA

O Grupo Serge Ferrari domina todas as atividades da cadeia de produção nas suas unidades industriais localizadas na Europa (França, Suíça, Itália). É caracterizado por uma integração vertical:

- Formulação das matérias-primas;
- Engenharia dos métodos e equipamentos;
- Fiação;
- Revestimento e extrusão;
- Logística;
- Reciclagem dos produtos no término da vida útil.

PRESENÇA MUNDIAL

Serge Ferrari desenvolveu as suas atividades e sua presença comercial nos 5 continentes, para tornar-se uma empresa mundial. As equipes Serge Ferrari estão em condições de gerenciar eficazmente projetos internacionais, e propor produtos e serviços adaptados às necessidades locais.

TECNOLOGIA PRÉ-CONTRAIT

Processo pelo qual o tecido é colocado sob uma forte pré-tensão durante todo o processo de fabricação, de forma a obter propriedades únicas como:

- Estética – menos serviço pós venda. O Soltis mantém a estética ao longo do tempo: não deforma, não desfia, nem ondula nas laterais pela estabilidade dimensional do Pré-contraint.
- Longevidade – proteção reforçada dos fios. O Soltis apresenta maior resistência aos UV, poluição e abrasão porque tem espessura maior de camadas de polímeros na crista dos fios. Além disso, é a melhor relação peso-espessura / resistência do mercado.
- Facilidade de enrolamento e manutenção. O Soltis apresenta melhor enrolamento, graças a sua leveza, fineza e excepcional planicidade de sua superfície. Também suja menos e é mais fácil de limpar, bastando apenas água e detergente neutro. Não é preciso reforços nas laterais (economia de tempo na confecção e no conserto).

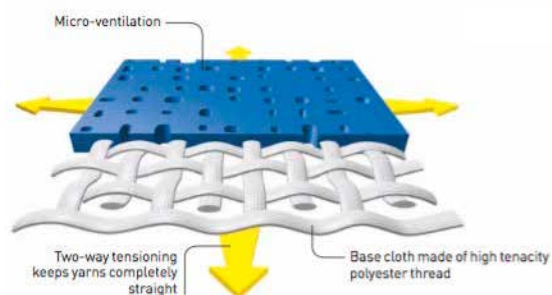

Informações Técnicas

Ítems	Col. 283 Soltis 086	Col. 284 Soltis 096
Fator de Abertura	14%	4%
Proteção/Bloqueio Solar	86%	96%
Composição	37% Poliéster e 63% PVC	74% Poliéster e 26% PVC
Peso	0,380kg/m ²	0,400kg/m ²
Espessura	0,43mm	0,45mm
Resistência a Tração	Urdume 230 daN/5cm Trama 160 daN/5m	Urdume 220 daN/5cm Trama 220 daN/5m
Resistência a Ruptura	Urdume 45 daN/5cm Trama 20 daN/5m	Urdume 30 daN/5cm Trama 25 daN/5m
Resistência a micro-organismos	Excelente	Excelente
Antichamas	Sim	Sim
Antibactéria	Sim	Sim

Valores de Proteção

Col.	Cor	Ts	Rs	As	T.v. (%)	G.Ext	G.Int
Soltis 086	Beige 2135 (002)	20	41	39	16	0,15	0,43
	Dark Beige 2012 (004)	18	27	55	16	0,15	0,48
	White 2044 (005)	32	59	9	14	0,21	0,38
	Gray 2171 (026)	19	39	42	14	0,15	0,44
	Bronze 2043 (212)	12	10	78	13	0,12	0,53
	Black 2053 (233)	15	5	80	13	0,14	0,54
Soltis 096	Beige 2135 (002)	16	55	29	3	ND	ND
	White 8102 (005)	21	70	9	5	ND	ND
	Gray 2171 (026)	12	51	37	6	ND	ND
	Dark Green 8056 (233)	9	22	69	4	ND	ND
	Vanilla 8861 (100)	17	60	23	4	ND	ND
	Black 8450 (233)	4	7	89	3	ND	ND

Ts - Transmissão Solar

Rs - Reflexão Solar

As - Absorção Solar

Tv (%) - Transmissão Luz Visível

G. Extt - Fator Solar Exterior

G. Int - Fator Solar Interior



TECIDOS SCREEN e SUNSCREEN (Telas Solares)

Alkenz

brisys
WINDOW DECORATION

Os tecidos técnicos (Screen) são telas solares projetadas para aliar conforto e privacidade. A tecnologia empregada permite o controle da luz e a redução da claridade, além de manter a visão de tudo o que se passa do lado de fora. Estes tecidos são compostos por um fio de poliéster inovador com exclusiva fórmula atóxica de PVC. Com Bloqueio e Reflexão solar superior a 70% e Proteção contra raio UV de até 99%, é capaz de gerar uma economia de até 40% no consumo de energia elétrica.

SCREEN

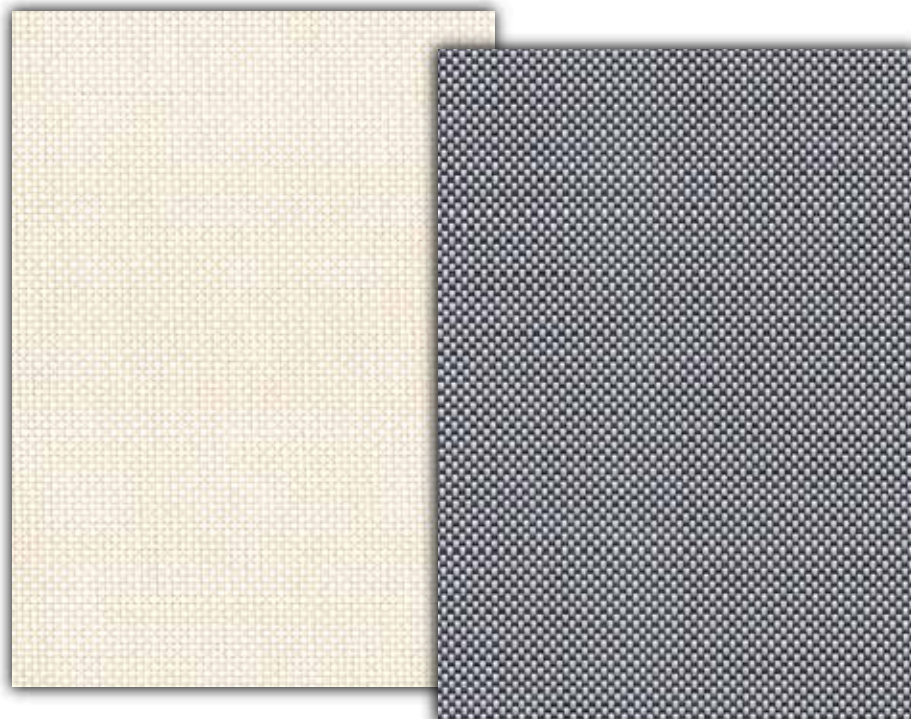

- **Poliéster** inovador, desenvolvido para substituir o tradicional tecido de fibra de vidro.
- **Exclusiva** fórmula atóxica de PVC.
- **Produto Premium**, de alta qualidade e que proporciona amplos benefícios para fabricantes de Proteção Solar e para seus consumidores.
- **Bloqueio e Reflexão** solar superior a 70%.
- **Proteção** contra raio UV de até 99%.
- **Economia** de até 40% no consumo de energia elétrica.
- Proteção solar com **excepcional visibilidade**.

- Aprovado nos mais **rigorosos testes** de inflamabilidade.

- Tecnologia **LOE** – baixíssima emissão de odores.

- Certificação **Greenguard** – Controle de qualidade do ar.

- Certificação ASTM de tratamento **Antibacteriano**.

- Nota máxima nos testes de **Resistência ao Desbotamento**.

- Certificação **Oeko-tex** – Sem riscos à saúde.

- Padrão **EcoSpecifier** – responsabilidade ambiental.

SUNSCREEN

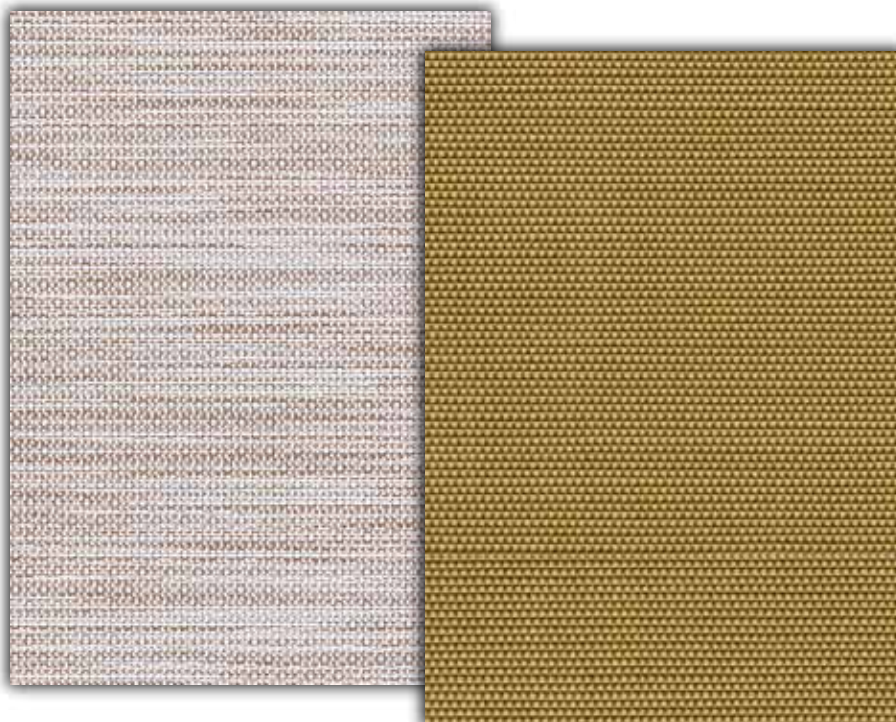

Benefícios:

<https://drive.google.com/open?id=0B0UguFmuTB1d0TNCdHZLUmJhUmc>

Certificações:

<https://drive.google.com/open?id=0B0UguFmuTB1dQXA4YW12bE83cms>



LONAS PVC SANLUX EXCLUSIVE DF (Impermeável)

As Lonas PVC valorizam o ambiente, transmitindo uma atmosfera de elegância e beleza. Seu acabamento fosco tem estilo e classe, sendo uma excelente opção para uso residencial e comercial, quando a necessidade for um material totalmente impermeável. Resistente (com trama interna de poliéster), durável e com cores que não desbotam facilmente. Também possuímos a lona cristal (transparente).

Especificação Técnica

Composição de Fibra	PVC e Poliéster
Cor	Black 002
	Wine 004
	Yellow 102
	Caramel 133
	Beige 153
	Gray 155
	Wine 177
	White 162
	Red 183
	Green 218
Largura	1,45m e 2m
Espessura (DIN EN ISO 2286-3)	0,40mm
Peso (DIN EN ISO 2286-2 Met.A)	510 +- 51g/m ²
Aderência (DIN 53.357/A)	2,0kgf/5cm
Resistência a ruptura (DIN EN ISO 1421 Met.1)	Longitudinal: 80kgf/5cm Transversal: 75 kgf/5cm
Alongamento a ruptura (DIN EN ISO 1421 Met.1)	Longitudinal: máx. 30% Transversal: máx. 35%
Resistência ao rasgo (DIN 53,363)	Longitudinal: mín. 17kgf Transversal: mín. 15kgf
Aplicações	Toldo
Diferenciais	Anti UV/Antioxidante/Antifungo Auto-extinguível

INTRUÇÕES DE MANUTENÇÃO: Lavar somente com água e sabão ou detergente neutro. Não utilizar produtos químicos agressivos, corrosivos e escovas de aço ou objetos perfumantes. Enxaguar com água corrente.

Especificações Técnicas

Composição da Fibra	PVC
Cores	Transparente 542
Largura	1,35m
Espessura (DIN EN ISO 2286-3)	0,60mm
Peso (DIN EN ISO 2286-2 Met.A)	750 +- 75g/m ²
Resistência a ruptura (ASTM D-412 Die A)	Longitudinal: máx. 215 kgf/5cm Transversal: máx. 175 kgf/5cm
Alongamento a ruptura (ASTM D-412 Die A)	Longitudinal: máx. 345% Transversal: máx. 345%
Resistência ao rasgo (ASTM D-1004)	Longitudinal: mín. 85 kgf/cm Transversal: mín. 80 kgf/cm
Módulo a 100% (ASTM D-412 Die A)	Longitudinal: mín. 135 kgf/cm ² Transversal: mín. 120 kgf/cm ²
Estabilidade dimensional (ASTM D-1204)	Longitudinal: -2,5% Transversal: +1,0%
Aplicações	Toldos
Diferenciais	Anti UV Antioxidante

INTRUÇÕES DE MANUTENÇÃO: Lavar somente com água e sabão ou detergente neutro. Não utilizar produtos químicos agressivos, corrosivos e escovas de aço ou objetos perfumantes. Enxaguar com água corrente.

LARGURA TOTAL

- É a medida da parte externa de um suporte ao outro.
- O Tecido, Tubo e Barra Frontal sempre serão menores que a Largura Total.

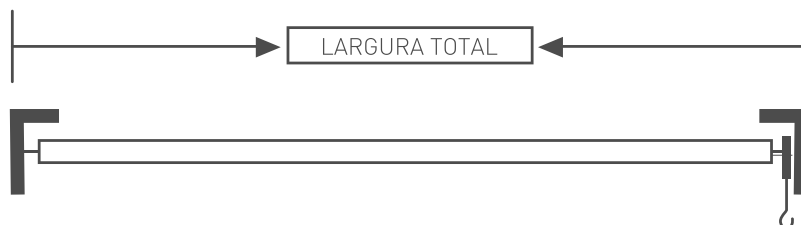

ART MONOBLOCO 350

- Possui Barra Quadrada Traseira de Sustentação. A largura total é sempre a medida desta barra +1cm.
- O Tecido, Tubo e Barra Frontal sempre serão menores que a Largura Total.

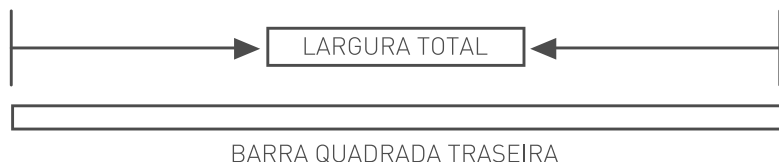

PROJEÇÃO - AVANÇO - ABERTURA

- Projeção e/ou Avanço é a medida em linha reta, da parede até a barra frontal do toldo.
- O termo Abertura é utilizado para o tamanho dos Braços Articulados e não pode ser confundido com Projeção e Avanço.

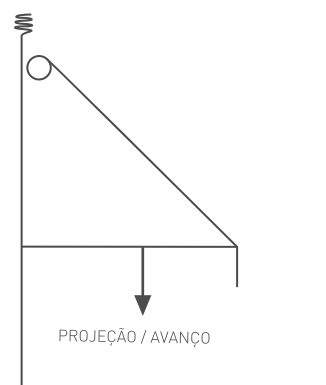
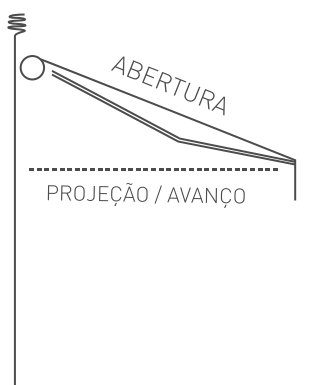

PROJEÇÃO - AVANÇO - ABERTURA (vertical)

- Neste caso utilizamos ALTURA e/ou CAÍDA.
- É a medida do ponto de fixação até o piso.

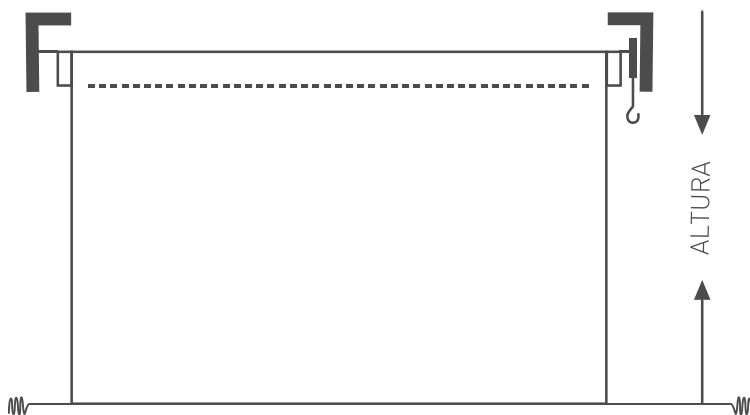

PROJEÇÃO - AVANÇO - ABERTURA

- Neste caso utilizamos ALTURA e/ou CAÍDA.
- É a medida do ponto de fixação até o ponto de fixação dos braços removíveis + 50 cm. (tamanho do braço).

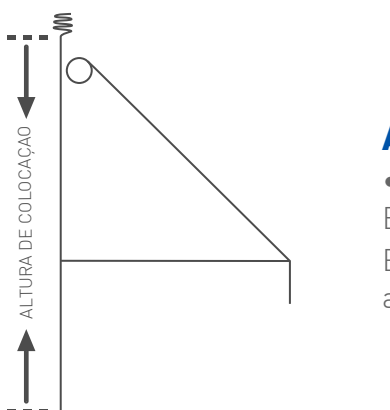
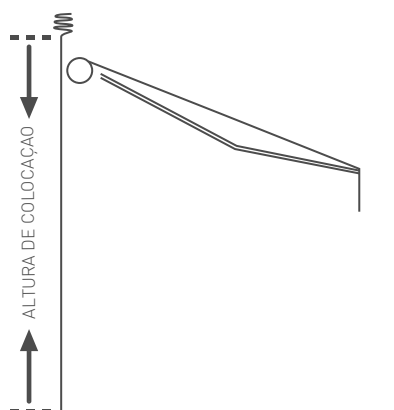
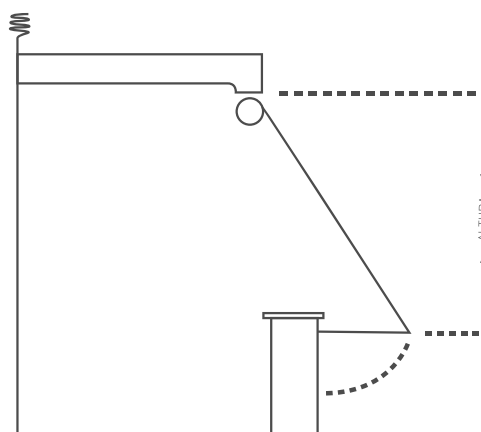

ALTURA DE COLOCAÇÃO

- Toldos com BRAÇOS ARTICULADOS e BRAÇOS TENSORES:
É a medida da parte superior do suporte até o piso.

ALTURA DE COLOCAÇÃO

- Toldos VERTICAIS e VERTICAIS COM BRAÇOS REMOVÍVEIS:
É a medida da parte superior do suporte até o piso.

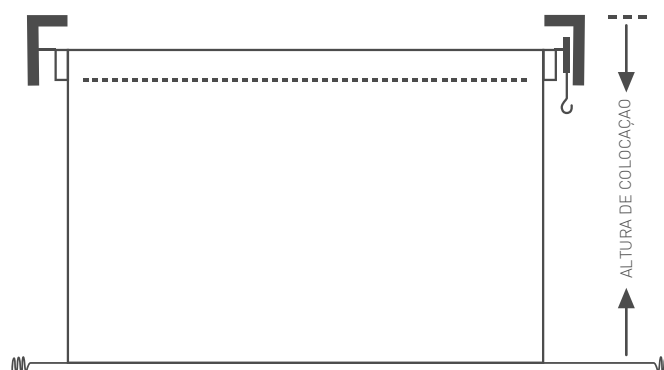
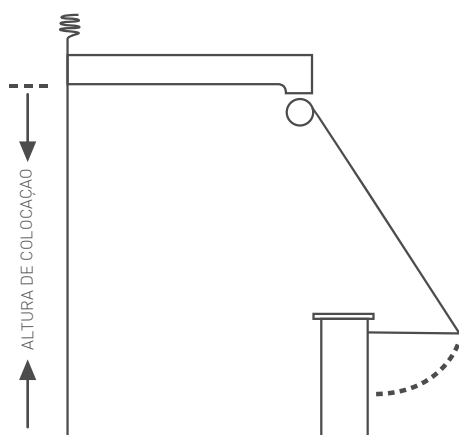

ALTURA DO TOLDO

- Toldos com BRAÇOS ARTICULADOS: “Altura do Toldo” é a medida nominal da inclinação.
- Toldos com BRAÇOS TENSORES: “Altura do Toldo” é igual à medida dos braços.

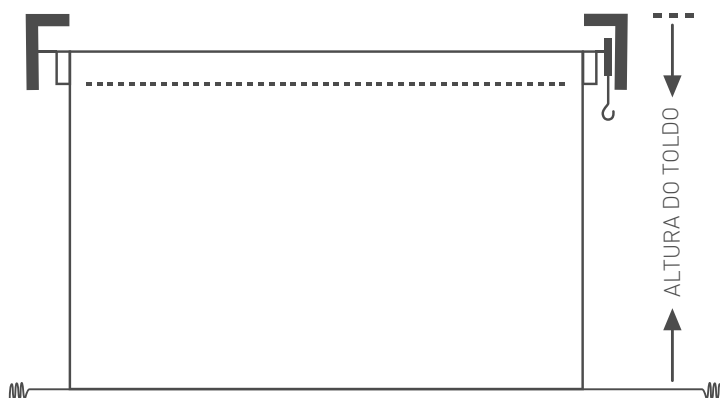
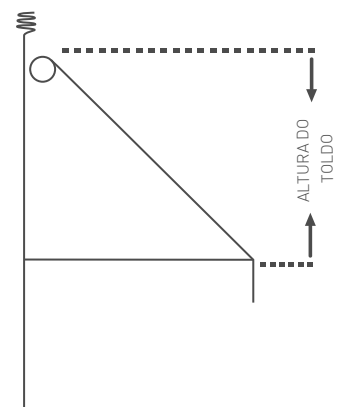
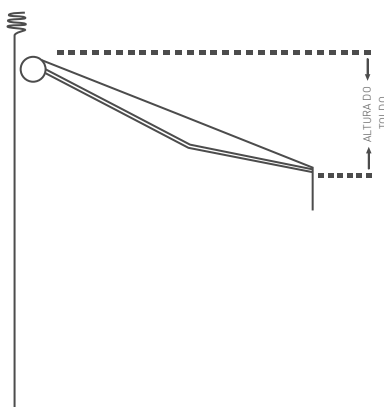

ALTURA DO TOLDO

- Toldos VERTICAIS: É a medida da “Altura de Colocação” até o piso.

ALTURA DO TOLDO

- Toldos VERTICAIS COM BRAÇOS REMOVÍVEIS: Da “Altura de Colocação” até o peitoril.

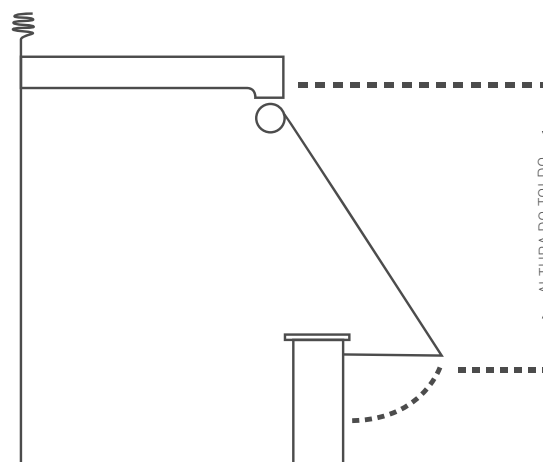

ALTURA FRONTAL

- Toldos com BRAÇOS ARTICULADOS e BRAÇOS TENSORES:

É a medida entre a barra frontal do toldo e o piso.

- ALTURA FRONTAL IDEAL: 2,10 m (em área de circulação de pessoas)
- ALTURA FRONTAL MÍNIMA: 2,00 m (em área de circulação de pessoas)

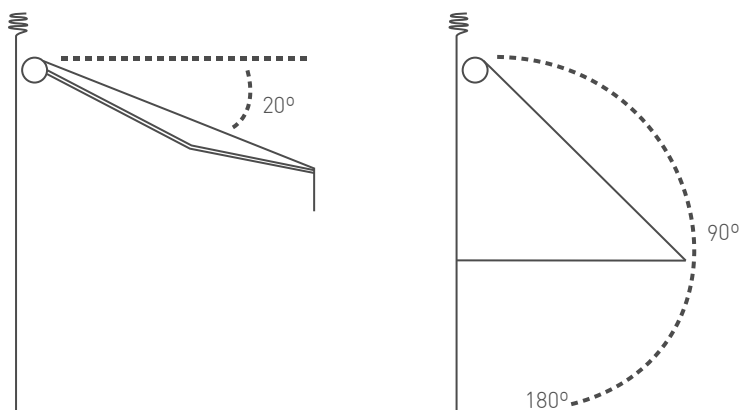
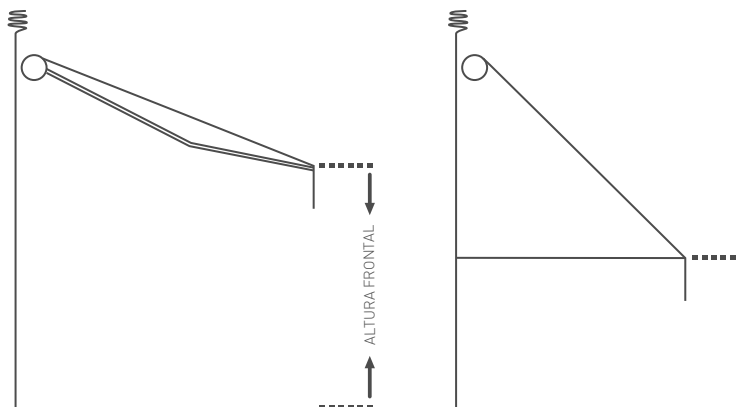

POSIÇÃO EM GRAUS

- Os modelos COMPLET 07, COMPLET MINI, ART MONOBLOCO 350 e STORBOX 250 permitem posições em graus.
- O modelo PRT (braços tensores) permite posições de 10° a 180°.

ACIONAMENTO - LADOS DIREITO E ESQUERDO

- Para determinarmos o “Lado do Acionamento” devemos sempre olhar o toldo de frente (de fora do ambiente), mesmo sendo toldo VERTICAL ou VERTICAL COM BRAÇOS REMOVÍVEIS.

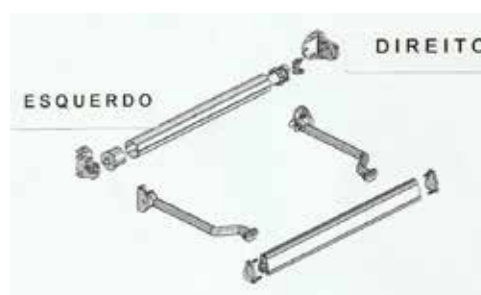

BRAÇOS ARTICULADOS E TENSORES - DIREITO E ESQUERDO

- Para determinarmos o “Braço Direito” e o “Braço Esquerdo”, devemos sempre olhar o toldo de frente (de fora do ambiente).

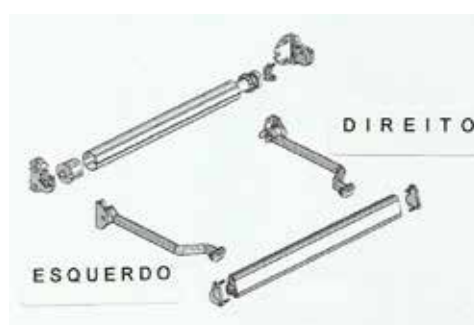

ERRADO

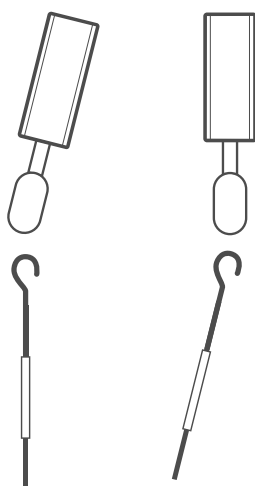

CORRETO

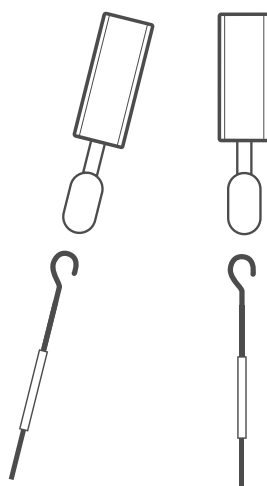

BRAÇOS REMOVÍVEIS - DIREITO E ESQUERDO

- Para determinarmos o “Braço Direito” e o “Braço Esquerdo”, devemos sempre olhar o toldo de frente (de fora do ambiente).

MANIVELA - POSIÇÃO

- Posicionar a manivela exatamente de acordo com a posição do redutor (vertical ou inclinado).

TECIDO - POSIÇÃO

- Nos toldos com BRAÇOS ARTICULADOS, BRAÇOS TENSORES e VERTICAIS COM BRAÇOS REMOVÍVEIS, o tecido deve sempre enrolar pela parte superior do tubo.



ERRADO

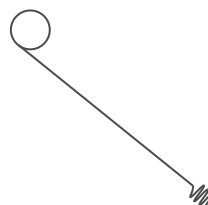

CORRETO

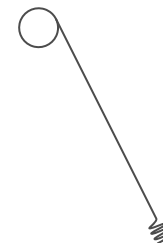
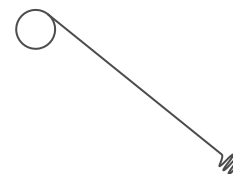

No caso dos toldos VERTICAIS, o enrolamento do tecido poderá ser feito pelas partes TRASEIRA ou FRONTAL do tubo, dependendo das necessidades do cliente e/ou do local de instalação.

Conteúdo e apoio técnico:
Paulo Bittencourt



A series of 21 thin horizontal lines spaced evenly down the page, providing a guide for writing notes.

ANOTAÇÕES

A series of horizontal lines for writing notes.